



Suministros
en Metrología .com

Asesoría en la adquisición de Instrumentos de Medición Industrial

CALIBRADOR DIGITAL

DE 300 MM HASTA 1500 MM
O DE 12 PULG HASTA 60 PULG

ACC-SERIE 119

Síguenos/    /suministrosenmetrologia

ventas@suministrosenmetrologia.com





DE 300 MM HASTA 1500 MM O DE 12 PULG HASTA 60 PULG

CALIBRADOR DIGITAL ACC-SERIE 119

También denominado vernier, calibrador, cartabón de corredera, pie de metro o pie de rey.

Este modelo está diseñado con Mordazas con punta de mediciones externas e internas, buena resistencia al desgaste, cuentan con un sistema de desplazamiento de tipo capacitancia.

De fácil lectura y operación, los valores son leídos en una pantalla de cristal líquido (LCD), libre de errores de lectura.

- ▶ RESOLUCIÓN: 0.01 MM / 0.0005 PULG
- ▶ SALIDA DE DATOS (CABLE SE VENDE POR SEPARADO)





Incluye:

- Calibrador digital
- Estuche de rígido
- Manual de usuario
- Certificado de inspección por parte del fabricante
- Póliza de garantía por 1 año

OPCIONAL SE OFRECE CABLE DE SALIDA
DE DATOS TIPO INTERFACE,
CÓDIGO DE PRODUCTO
(ACC100-15 INCLUYE CABLE, SIN SOFTWARE).





MODELO	INTERVALO	EXACTITUD	a	c	h
ACC119-012-12	0 a 300 mm/0 a 12 pulg	±0.05 mm	18	24	100
ACC119-020-11	0 a 500 mm/0 a 20 pulg	±0.05 mm	18	24	100
ACC119-020-12	0 a 500 mm/0 a 20 pulg	±0.06 mm	18	24	150
ACC119-020-13	0 a 500 mm/0 a 20 pulg	±0.06 mm	18	24	200
ACC119-024-11	0 a 600 mm/0 a 24 pulg	±0.05 mm	18	24	100
ACC119-024-12	0 a 600 mm/0 a 24 pulg	±0.06 mm	18	24	150
ACC119-024-14	0 a 600 mm/0 a 24 pulg	±0.06 mm	18	32	200
ACC119-040-11	0 a 1000 mm/0 a 40 pulg	±0.08 mm	24	32	150
ACC119-040-12	0 a 1000 mm/0 a 40 pulg	±0.08 mm	24	35	200
ACC119-060-11	0 a 1500 mm/0 a 60 pulg	±0.11 mm	24	42	150
ACC119-060-12	0 a 1500 mm/0 a 60 pulg	±0.12 mm	24	42	200

DESCRIPCIÓN | CALIBRADOR DIGITAL

Resolución: 0.01 mm / 0.0005 pulg

Botones: encendido / apagado, cero, mm / pulgada, ABS, preajuste de datos

Salida de datos (cable se vende por separado)

Fabricado en acero inoxidable

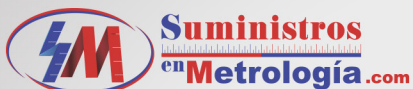

Suministros
en **Metrología.com**

Asesoría en la adquisición de Instrumentos de Medición Industrial



Nosotros

En Suministros en Metrología somos una empresa innovadora, con el firme compromiso de ofrecerle asesoría, respaldo y calidad necesaria en cada uno de sus requerimientos de instrumentos de medición.

Contamos con una amplia gama de productos y servicios en metrología de más de 29 magnitudes de medición que resolverá sus necesidades de medición dentro de su empresa o negocio, garantizando que usted adquiera lo que necesita para su proceso, contando con personal altamente capacitado, lo guiará desde el principio hasta el final de su proyecto.



ventas@suministrosenmetrologia.com

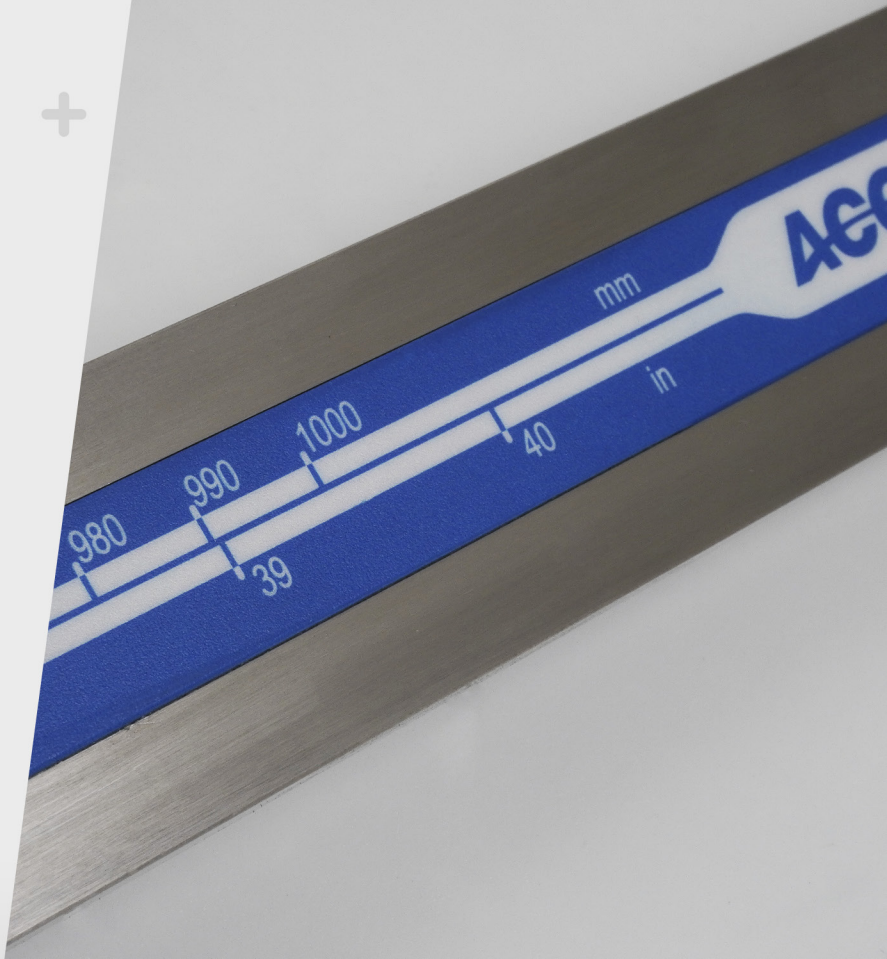

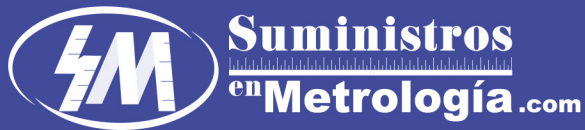

Asesoría en la adquisición de Instrumentos de Medición Industrial

Asesórate con nosotros

- (246) 144 0420 y (246) 464 6887
- ventas@suministrosenmetrologia.com
- Prolongación Antonio Diaz Varela No. 123
Col. Industrial, Chiautempan / Tlaxcala.
C.P. 90802, México

Síguenos/   YouTube  /suministrosenmetrologia

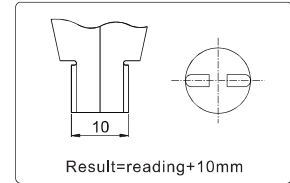
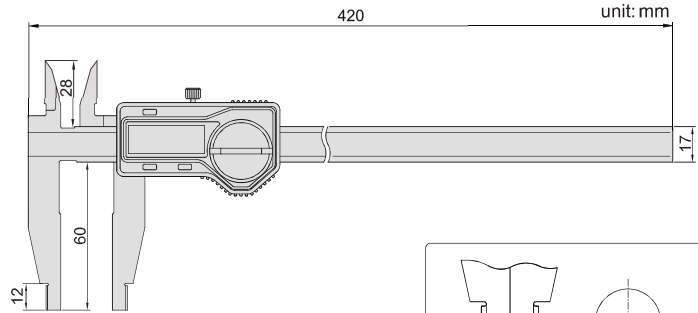
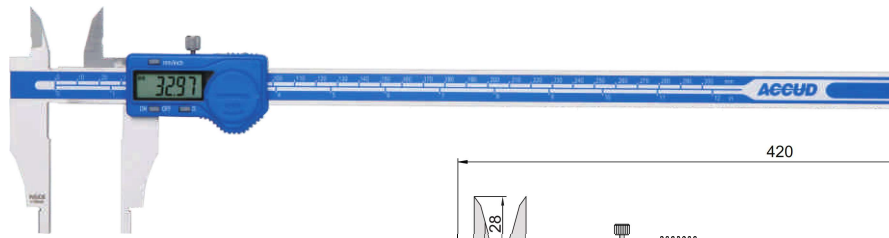

- ◆ Resolution: 0.01mm/0.0005"
- ◆ Buttons: on/off, zero, mm/inch
- ◆ Automatic power on/off
- ◆ Data output(cable code:100-11 or 100-12)
- ◆ Made of stainless steel

Code	Range	Accuracy
119-012-11	0-300mm/0-12"	±0.04mm

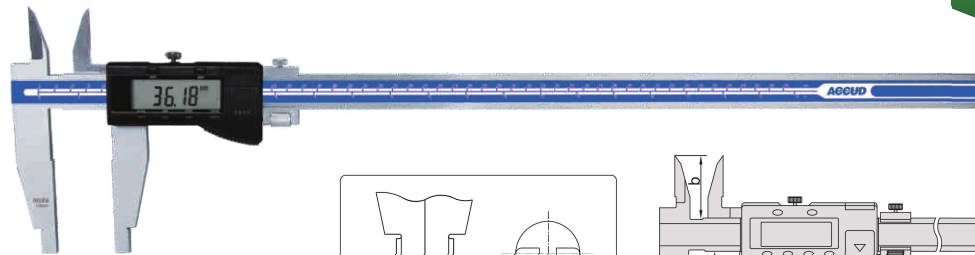
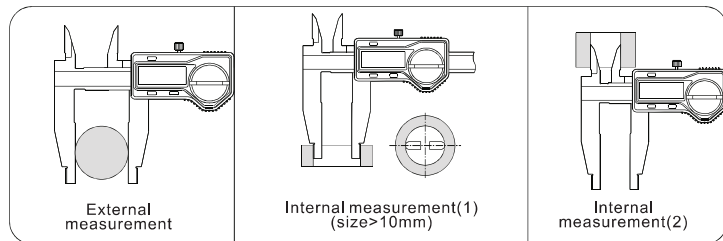

119-020-11

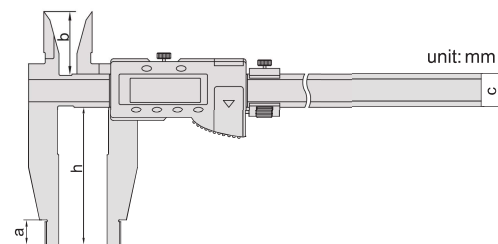
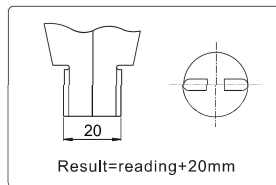

Code	Range	Accuracy	a	b	c	h
119-012-12	0-300mm/0-12"	±0.05mm	18	45	24	100
119-020-11	0-500mm/0-20"	±0.05mm	18	45	24	100
119-020-12	0-500mm/0-20"	±0.06mm	18	45	24	150
119-020-13	0-500mm/0-20"	±0.06mm	24	45	32	200
119-024-11	0-600mm/0-24"	±0.05mm	18	45	24	100
119-024-12	0-600mm/0-24"	±0.06mm	18	45	24	150
119-024-14	0-600mm/0-24"	±0.06mm	24	45	32	200
119-040-11	0-1000mm/0-40"	±0.08mm	24	60	32	150
119-040-12	0-1000mm/0-40"	±0.08mm	24	60	32	200
119-060-11	0-1500mm/0-60"	±0.11mm	24	60	42	150
119-060-12	0-1500mm/0-60"	±0.12mm	24	60	42	200

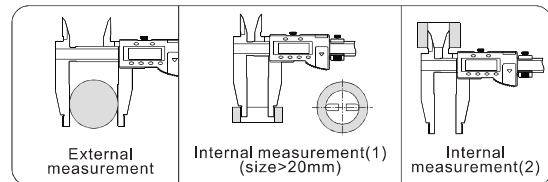

- ◆ Resolution: 0.01mm/0.0005"
- ◆ Buttons: on/off, zero, mm/inch, ABS, data preset
- ◆ Data output(cable code:100-15)
- ◆ Made of stainless steel